

**Bedienungsanleitung
Luftreiniger ARP-6.50H**



Anleitung: Luftreiniger ARP-6.50H

Warnhinweise

Um Personen-, Umwelt- oder Sachschäden zu vermeiden, beachten Sie bitte unbedingt die folgenden Vorschriften und Anweisungen.



Zerlegen Sie das Gerät nicht eigenmächtig.

Das Netzkabel muss in einwandfreiem Zustand sein.

Ziehen Sie den Netzstecker, wenn das Gerät nicht benutzt wird.

Verwenden Sie keine Netzteile, die nicht den Normen entsprechen.

Benutzen Sie nur intakte Steckdosen.

Führen Sie keine Fremdkörper in den Luftauslass ein.

Bedienen Sie das Gerät nicht mit feuchten Händen.

Schützen Sie das Gerät vor Feuchtigkeit und Nässe.

Verwenden Sie das Gerät nicht in feuchter Umgebung.

Stellen Sie das Gerät nicht neben Feuerstellen oder andere Wärmequellen auf.

Verwenden Sie keinen Alkohol oder andere organische Lösungsmittel zum Reinigen des Geräts.

Um das Gerät von der Stromversorgung zu trennen, ziehen Sie bitte den Netzstecker.

Achtung!

Falls eine der folgenden Bedingungen eintritt, ziehen Sie bitte sofort den Netzstecker:

- Die Schalter funktionieren nicht.
- Es ist ein Kurzschluss aufgetreten.
- Überhitzung von Netzkabel/- stecker.
- Brandgeruch oder ungewöhnliche Geräusche und Vibrationen.
- Andere Unregelmäßigkeiten oder Störungen.

Anmerkung: Bei Beschädigungen am Netzkabel muss dieses vom Hersteller, der Reparaturabteilung oder ähnlichen Fachkräften ausgetauscht werden. Bitte wenden Sie sich zur Prüfung oder zum Austausch des Netzteils an qualifiziertes Reparaturpersonal oder an den Hersteller, um Gefahren zu vermeiden.

Anleitung: Luftreiniger ARP-6.50H



Diese Kennzeichnung weist darauf hin, dass dieses Produkt in der gesamten EU nicht gemeinsam mit anderen Haushaltsabfällen entsorgt werden darf. Um mögliche Schäden für die Umwelt oder die menschliche Gesundheit durch unkontrollierte Abfallentsorgung zu vermeiden, sollten Sie das Gerät einer verantwortungsbewussten Entsorgung zuführen, um die nachhaltige Wiederverwendung materieller Ressourcen zu ermöglichen. Für die Rückgabe Ihres Altgeräts nutzen Sie bitte das Rückgabe- und Sammelsystem oder wenden Sie sich an den Händler, bei dem das Produkt gekauft wurde. Dieser kann dieses Produkt einem umweltfreundlichen Recycling zuführen. Dieses Gerät darf von Kindern ab 8 Jahren und Personen mit eingeschränkten körperlichen, sensorischen oder geistigen Fähigkeiten oder mangelnder Erfahrung und Sachkenntnis benutzt werden, sofern 4 diese beaufsichtigt werden oder eine Einweisung zum sicheren Gebrauch des Geräts erhalten haben bzw. in der Lage sind, die damit verbundenen Gefahren ausreichend sicher zu erkennen. Kinder dürfen nicht mit dem Gerät spielen. Die nutzerseitig durchzuführenden Reinigungs- und Wartungsaufgaben dürfen nicht von Kindern oder nur unter permanenter Beaufsichtigung ausgeführt werden.

Gerätebeschreibung

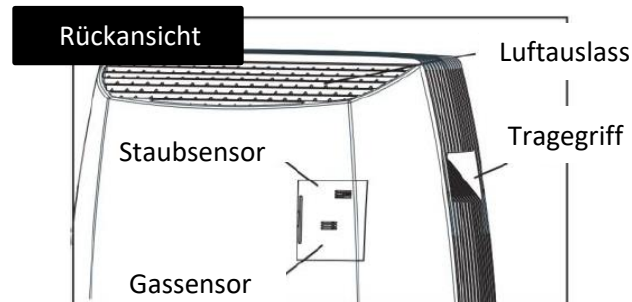
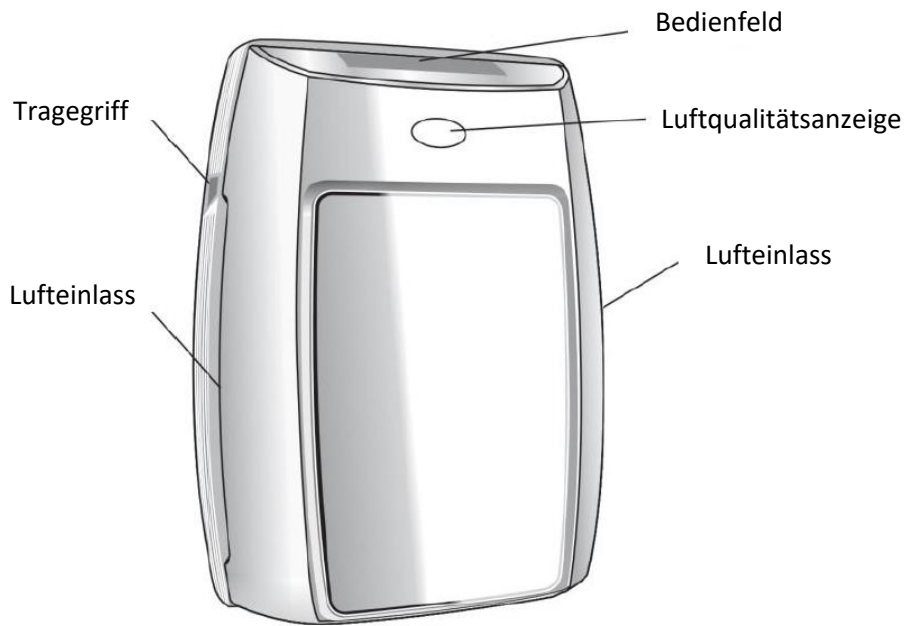

Anleitung: Luftreiniger ARP-6.50H

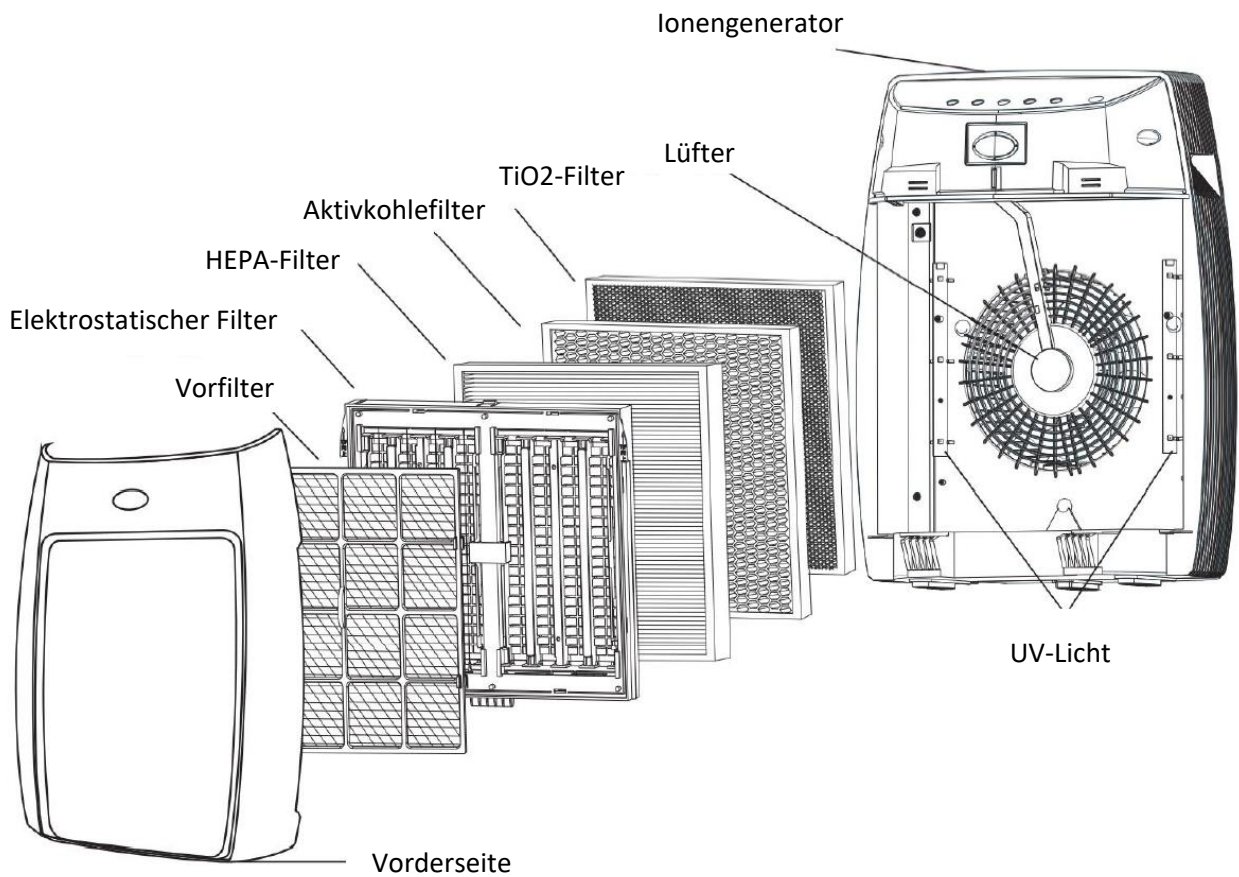

Mitgelieferte Filter

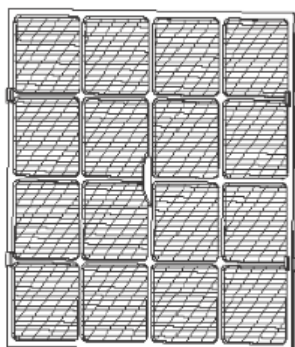

Vorfilter

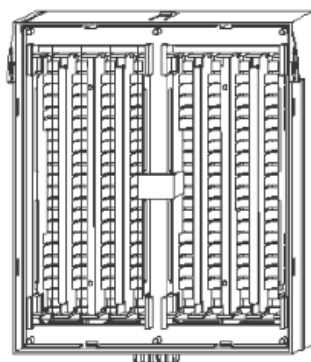

Elektrostatischer
Filter

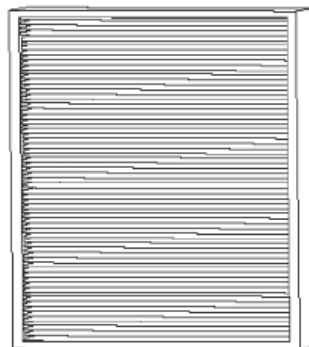

Kombifilter
(HEPA- und
Aktivkohlefilter)

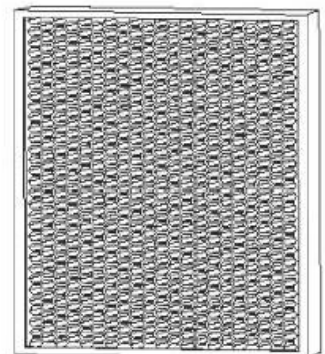

TiO₂-Filter

Anleitung: Luftreiniger ARP-6.50H

Verwendung der Filter

- Bevor Sie den Filter zum ersten Mal benutzen oder austauschen, entfernen Sie den Plastikbeutel vom Filter.
- Neue Filter können bei Inbetriebnahme einen leichten Geruch abgeben, der allerdings schnell von selbst verschwindet
- Schließen Sie während des Betriebs das Fenster und Türen des Zimmers, um die optimale Reinigungsleistung zu erzielen.

Hinweis: Wenn der Luftreiniger ohne Filter betrieben wird, kann keine Reinigungsleistung erwartet werden.

Inbetriebnahme des Luftreinigers

- 1. Ort.** Stellen Sie den Luftreiniger auf einer festen, horizontalen und ebenen Oberfläche auf. Halten Sie dabei einen Mindestabstand von 30 cm zu Wänden, Möbeln und anderen Einrichtungsgegenständen ein. Achten Sie zudem darauf, dass keine Fremdkörper die Ein-/Ausgangsöffnung der Luft versperren.
- 2. Anschluss an das Stromnetz.** Stecken sie den Stecker in die Steckdose.
- 3. Einschalten.** Durch Drücken der Ein-/Ausschalttaste beginnt das Gerät im Automatik-Modus AUTO zu arbeiten.

Nach dem Einschalten des Geräts wechselt die Reinigungsanzeige CLEAN SIGN 1 Minute lang abwechselnd die Farbe (da sich das Gerät den Zustand der Frischluft merkt). Danach zeigt die Reinigungsanzeige die aktuelle Luftqualität an. Nach dem Einschalten des Geräts nimmt der Sensor eine Luftprobe und speichert den aktuellen Zustand der Raumluft im internen Speicher. Hinweis: Jedes Mal, wenn das Gerät vom Stromnetz getrennt wird, werden alle gespeicherten Inhalte gelöscht.

ACHTUNG!

- Wenn Sie den Luftreiniger zum ersten Mal benutzen oder nach langer Zeit wiederverwenden, benötigt der Luftqualitätssensor eine Vorwärmzeit von 3-5 Minuten; während dieser Zeit reagiert er nicht.
- Wenn die aktuelle Luftqualität schlecht ist (z. B. durch Rauch, Kosmetika oder Alkohol), lüften Sie den Raum und sorgen Sie für frische Luft, bevor Sie die Fenster schließen.
- Wenn das Gerät nach längerer Inaktivität eingeschaltet wird, kann die Sensorempfindlichkeit abnehmen; sie kehrt nach 1-2 Tagen Betrieb aber wieder in den Normalzustand zurück.

Bedienung der Steuerkonsole

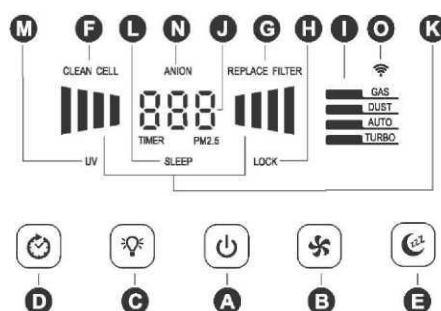

Anleitung: Luftreiniger ARP-6.50H

A Ein- bzw. Ausschalttaste des Stroms
Das Gerät wird durch einmaliges Drücken der Taste «A» eingeschaltet. Anschließend leuchtet das Display auf und das Gerät startet im Automatikbetrieb. Drücken Sie die Taste zweimal, um das Gerät auszuschalten.

B Geschwindigkeit des Ventilators
Das Gerät verfügt über sechs verschiedene Modi. Wählen Sie je nach Luftqualität im Raum und Größe des Raums eine geeignete Stufe der Luftzirkulation. Wenn Sie die Taste «B» erneut drücken, wechselt der Modus in der folgenden Reihenfolge.

Auto → Leise → Niedrige Geschwindigkeit → Mittlere Geschwindigkeit → Hohe Geschwindigkeit → Turbo

Das Symbol K zeigt an, welchen der sechs Modi Sie aktuell gewählt haben.

Im Automatikmodus schaltet das Gerät je nach Grad der Luftverschmutzung automatisch auf den erforderlichen Modus um. Nach der Reinigung der Luft schaltet das Gerät automatisch in den Ruhemodus. Der aktuelle Zustand der Luft wird durch 4 verschiedene Anzeigen angezeigt:

- Grün: sauber
- hellorange: geringe Verschmutzung
- Orange: Mittlerer Verschmutzungsgrad
- Rot: hoher Verschmutzungsgrad

C Photokatalysatorfunktion TiO₂
Mit der Taste «C» wird der Photokatalysator ein- und ausgeschaltet (das Symbol "UV" leuchtet auf). Um Bakterien und Viren effektiv abzutöten, nutzt der Luftreiniger eine fortschrittliche photokatalytische Technologie, die durch das interne UV-Licht aktiviert wird. Wenn diese Funktion deaktiviert ist, filtert das Gerät weiterhin Partikel aus der Luft, allerdings werden Bakterien und Viren nicht gänzlich gefiltert.

D Zeitschaltuhr
Drücken Sie die Taste «D», um die Betriebszeit des Geräts zwischen 1 und 9 Stunden einzustellen; es ist auch möglich, Dauerbetrieb einzustellen. Das Symbol J zeigt die eingestellte Betriebszeit an (1 h / 2 h / 3 h / 4 h / 5 h / 6 h / 7 h / 8 h / 9 h / 0 h).

E Schlafmodus
Durch einmaliges Drücken der Taste «E» schaltet der Luftreiniger in den Schlafmodus, in dem die Helligkeit des Displays automatisch reduziert wird und im niedrigsten Modus weiterarbeitet. Durch erneutes Drücken der Taste «E» verlässt das Gerät den Ruhemodus.

F Anzeige Reinigungsbedarf
Sobald die rote Anzeige „CLEAN CELL“ (Zelle reinigen) aufleuchtet, sollte der elektrostatische Filter gereinigt werden. Nach dem Reinigen halten Sie die Tasten «D» und «E» 3 Sekunden lang gedrückt, bis ein Tonsignal ertönt.

G Anzeige Filterwechsel
Sobald die rote Anzeige „REPLACE FILTER“ (Filter wechseln) aufleuchtet, sollten die Filter gewechselt werden. Nach dem Wechseln halten Sie die Tasten «B» und «E» 3 Sekunden lang gedrückt, bis ein Tonsignal ertönt.

Anleitung: Luftreiniger ARP-6.50H

- H** **Kindersicherung**
Halten Sie die Tasten «A» und «E» 3 Sekunden lang gedrückt, bis ein Tonsignal ertönt. Anschließend ist die Kindersicherung aktiviert. Um diese wieder aufzuheben, wiederholen Sie den beschriebenen Vorgang.
- I** Anzeige Gas- und Staubsensor
- J** Anzeige PM2.5 & Anzeige der Zeitschaltuhr
- K** Anzeige für Lüftermodus
- L** Anzeige für Schlafmodus
- M** Anzeige UV
- N** Anzeige der negativ geladenen Ionen (Anionen)
- O** WLAN-Statusanzeige

Fernbedienung

Genauere Informationen zu den Tasten der Fernbedienung finden Sie im vorangegangenen Abschnitt „Bedienung der Steuerkonsole“.

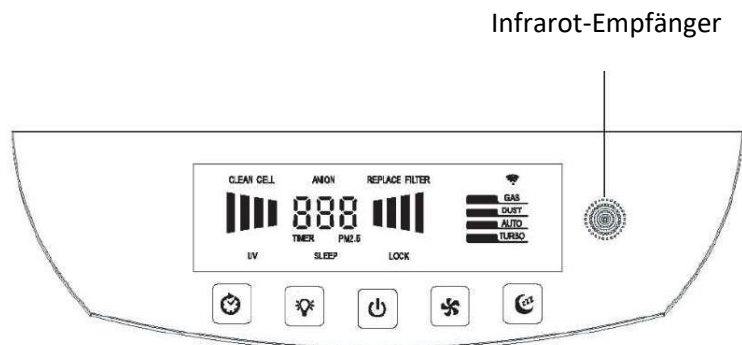
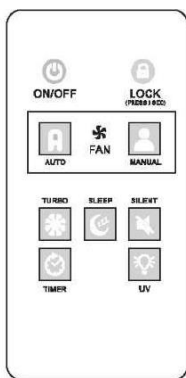

Hinweise zur Nutzung der mobilen App



Scannen Sie den QR-Code für die Smart Life Mobile App ein und registrieren Sie sich laut Anweisungen auf dem Smartphone.

Anleitung: Luftreiniger ARP-6.50H

Netzwerkverbindung herstellen

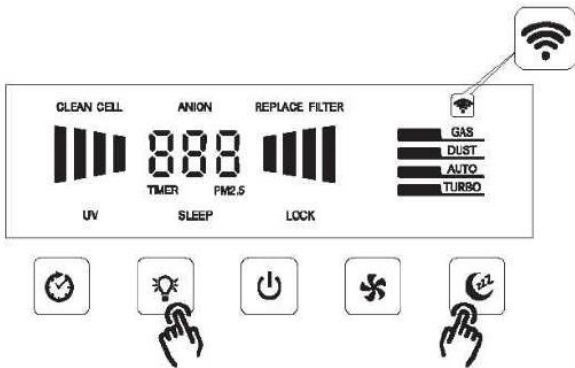

- Drücken Sie die gleichzeitig für 3 Sekunden die beiden Tasten wie im Bild gezeigt. Das W-LAN Symbol sollte anschließend schnell blinken. Nun ist die Netzwerkverbindung hergestellt.
- Sollte die Netzwerkverbindung innerhalb von 3 Minuten fehlschlagen, wiederholen Sie den Vorgang.

Ein neues Gerät hinzufügen

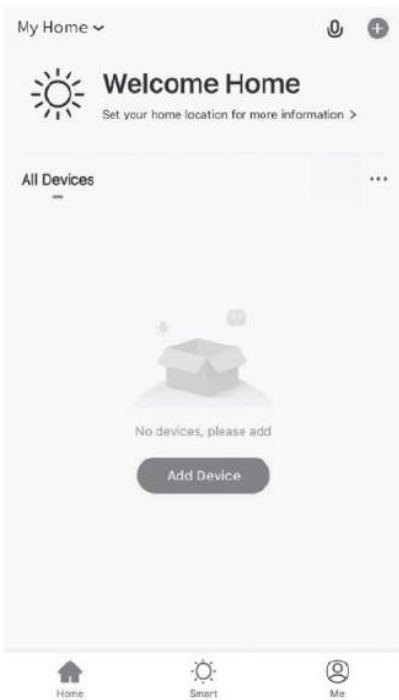

1. Drücken Sie die Schaltfläche "Add Device".



2. Wählen Sie in der Registerkarte "Small Home Appliances" die Option "Air Purifier".



3. Wählen Sie das 2,4-GHz-Wi-Fi-Netzwerk (2,4 GHz) und geben Sie Ihr Passwort ein.

Anleitung: Luftreiniger ARP-6.50H

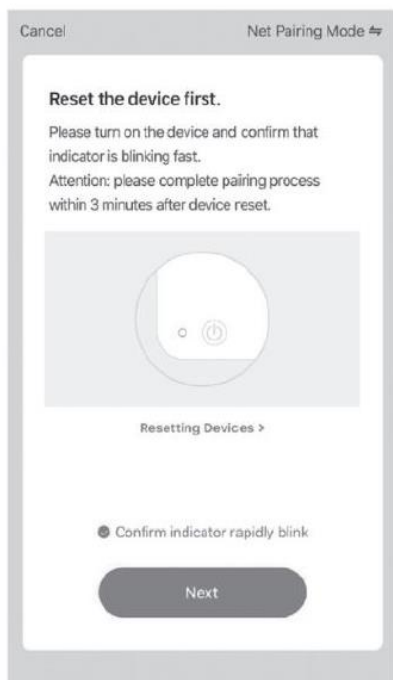

4. Bestätigen Sie "Confirm indicator rapidly blink" und drücken Sie die Taste "Next".

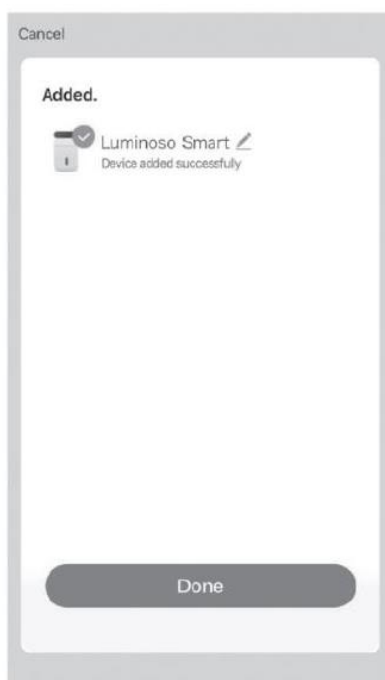

5. Drücken Sie "Done".



6. Sie befinden sich nun im Hauptmenü.

Bedienung der mobilen Anwendung



Modus einstellen

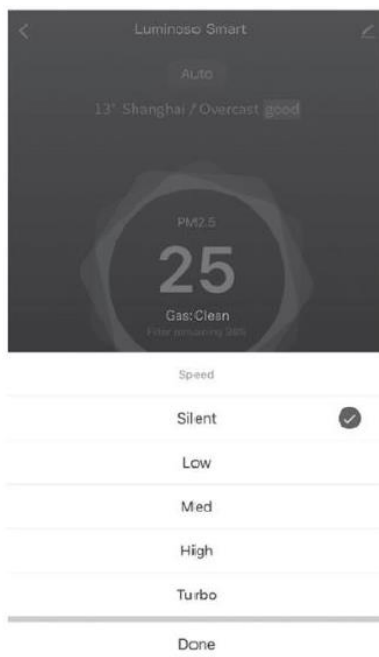

Einstellen der Geschwindigkeit

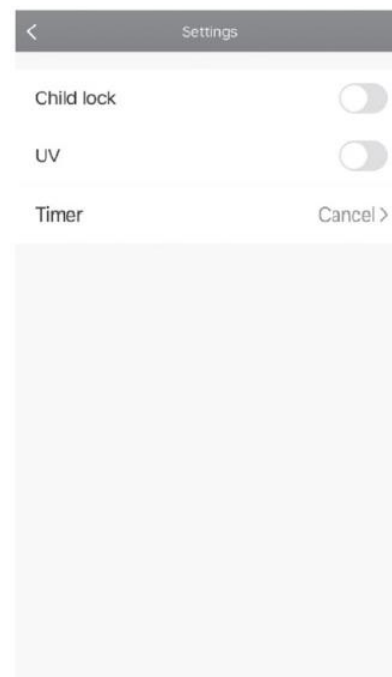

Einstellen der Kindersicherung, UV und Timer

Anleitung: Luftreiniger ARP-6.50H

Reinigung und Wartung

Wenn Sie das Gerät bei eingestecktem Netzstecker reinigen, kann es zu Stromschlägen, Funkenbildung und schweren elektrischen Verletzungen kommen. Trennen Sie das Gerät vom Stromnetz, bevor Sie Reinigungs- oder Wartungsarbeiten durchführen.

Reinigung der Filter

Um die optimale Reinigungsleistung zu gewährleisten, wurde der Luftreiniger mit einer Anzeige zur Reinigung der Filter („CLEAN CELL“) ausgestattet. Eine blinkende Anzeige bedeutet, dass die Filter einer Reinigung bedürfen. Nachdem Sie das Gerät vom Stromnetz getrennt haben, demontieren Sie Luftfilter wie nachfolgend dargestellt.

Vorfilter reinigen

1. Schalten Sie das Gerät aus und ziehen Sie den Stecker aus der Steckdose.
2. Entfernen Sie die vordere Abdeckung durch Ziehen an den Vertiefungen der Seitenplatten.
3. Ziehen Sie den Vorfilter aus dem Gerät. Spülen Sie den Filter anschließend sorgfältig ab und lassen ihn lufttrocknen. Nach dem Trocknen können Sie den Filter wieder im Gerät platzieren.
4. Bringen Sie die vordere Abdeckung wieder fest an ihrer ursprünglichen Stellung an.

Elektrostatischen Filter reinigen

1. Schalten Sie das Gerät aus und ziehen Sie den Stecker aus der Steckdose.
2. Entfernen Sie den Vor- und HEPA/Kohle-Filter.
3. Entnehmen Sie den elektrostatischen Filter aus dem Gerät.
4. Schrauben Sie die Platten des elektrostatischen Filters ab.
5. Weichen Sie die Platten im Warmwasser ein. Verwenden Sie ein sanftes flüssiges Reinigungsmittel. Möglicherweise ist es erforderlich, hartnäckige Reste länger einzuweichen.
6. Für sorgfältige Reinigung und Spülung verwenden Sie bitte die im Lieferumfang enthaltene Bürste oder eine Zahnbürste.
7. Lassen Sie den elektrostatischen Filter lufttrocknen und verzichten Sie auf Heiß- oder Druckluft.
8. Installieren Sie den elektrostatischen Filter wieder in den Luftreiniger.
9. Setzen Sie die anderen Filter wieder ein.
10. Bringen Sie die vordere Abdeckung wieder fest an ihrer ursprünglichen Stellung an.

HINWEIS: Drücken Sie nach erfolgreicher Reinigung die Tasten «D» und «E» 3 Sekunden lang, bis ein Tonsignal ertönt, damit die rote Anzeige „CLEAN CELL“ erlischt.

Anleitung: Luftreiniger ARP-6.50H

Filterwechsel

Um die optimale Reinigungsleistung zu gewährleisten, wurde der Luftreiniger mit einer Anzeige zum Filterwechsel („REPLACE FILTER“) ausgestattet. Eine blinkende Anzeige bedeutet, dass der Filter gewechselt werden sollte.

1. Schalten Sie das Gerät aus und ziehen Sie den Stecker aus der Steckdose.
2. Entfernen Sie die vordere Abdeckung durch Ziehen an den Vertiefungen der Seitenplatten.
3. Entfernen Sie den Vorfilter.
4. Entnehmen Sie den HEPA/Kohlefilter.
5. Setzen Sie den neuen HEPA/Kohlefilter ein.
6. Setzen Sie den Vorfilter wieder ein.
7. Bringen Sie die vordere Abdeckung wieder fest an ihrer ursprünglichen Stellung an.

HINWEIS: Drücken Sie nach erfolgreicher Reinigung die Tasten «B» und «E» 3 Sekunden lang, bis ein Tonsignal ertönt, damit die rote Anzeige „REPLACE FILTER“ erlischt.

Reinigung des Gerätes

Zur Vermeidung von Staubansammlungen sollten Sie die Innen- und Außenteile des Gehäuses regelmäßig reinigen. Wischen Sie dazu den Staub mittels eines weichen Lappens vom Gerätegehäuse. Alternativ können Sie den angesammelten Staub auch vorsichtig mit einem Staubsauger absaugen.

Reinigung des Sensors

Reinigen Sie den Sensor alle 2 Monate. Beim Betrieb des Gerätes in Räumen mit hoher Staubbelastung ist diese Reinigung öfter vorzunehmen.

1. Öffnen Sie die Abdeckung des Sensors.
2. Reinigen Sie den Sensor sowie die Ein- und Ausgangsöffnungen vorsichtig mittels eines feuchten Wattestäbchens.
3. Trocknen Sie den Sensor anschließend mit einem trockenen Wattestäbchen ab.
4. Bringen Sie die Sensorabdeckung an ihren ursprünglichen Platz.

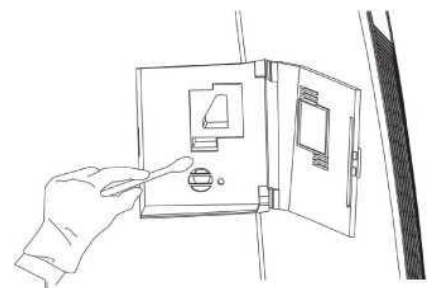

Anleitung: Luftreiniger ARP-6.50H

Fehlerbehebung

Sollte eine der folgenden Störungen auftreten, lesen Sie sich bitte zuerst die nachstehende Tabelle durch, bevor Sie eine Reparatur durchführen lassen:

Das Gerät lässt sich nicht einschalten.

1. Steckt der Netzstecker richtig in der Steckdose?
Stecken Sie den Netzstecker erneut in die Steckdose.

2. Ist die Frontplatte richtig angebracht?
Bringen Sie die Frontplatte wieder am Gerät an.

3. Befindet sich das Gerät in Schräglage?
Stellen Sie es auf eine ebene Oberfläche.

Die Anzeige «REPLACE FILTER» leuchtet

Tauschen Sie die Filter aus und setzen Sie den Timer zurück.

Die Anzeige « CLEAN CELL» leuchtet

Reinigen Sie den elektrostatischen Filter und setzen Sie den Timer zurück.

Der elektrostatische Filter filtert keine Partikel

1. Ist der Filter stark verschmutzt?
Reinigen Sie diesen.

2. Ist der Filter beschädigt?
Tauschen Sie diesen aus.

3. Ist der Filter nach der Reinigung nicht vollständig trocken?
Warten Sie, bis dieser vollständig getrocknet ist.

4. Ist der Kabelbaum des Filters falsch eingebaut oder beschädigt?
Wenden Sie sich in diesem Fall bitte an ein autorisiertes Kundendienstzentrum.

HEPA-Filter entfernt keine Partikel

1. Ist die Vorder- und Rückseite des HEPA-Filters beim Einsetzen versehentlich vertauscht worden?
Setzen Sie den Filter richtig ein.

2. Ist der HEPA-Filter durch Verschmutzung dunkelgrau gefärbt?
Tauschen Sie den Filter aus.

Der Luftreiniger bildet Funken und macht dabei untypische Geräusche

Funkenbildung oder Knacken können auftreten, wenn sich große Partikel im elektrostatischen Filter ansammeln oder wenn das Gerät in einer übermäßig feuchten Umgebung verwendet wird.

Wenn der Luftreiniger übermäßige Funken bildet, ist der elektrostatische Filter möglicherweise verschmutzt. Reinigen Sie in diesem Fall den Filter. Wenn die übermäßige Funkenbildung auch nach einer ordnungsgemäßen Reinigung anhält, könnte der elektrostatische Filter beschädigt sein. Wenden Sie sich in diesem Fall an einen autorisierten Kundendienst.

Anleitung: Luftreiniger ARP-6.50H

Die Statusanzeige bleibt über einen längeren Zeitraum unverändert.

1. Der Sensor ist eventuell Wasserdampf, Ruß oder Sprühnebel ausgesetzt. Positionieren Sie das Gerät versuchsweise in einer anderen sauberen Umgebung.

2. Entfernen Sie die Sensorabdeckung und wischen Sie die Sensorlinse mit einem Wattestäbchen ab.

Ungewöhnlicher Geruch

1. Prüfen Sie, ob die Laufzeit des Filters abgelaufen ist oder die Geruchsentwicklung durch Schadstoffadsorption bedingt ist.

2. Reinigen Sie den Aktivkohlefilter und setzen Sie ihn in trockenem Zustand wieder ein. Wenn sich die Situation nicht verbessert, ersetzen Sie ihn bitte durch einen neuen Filter.

Mangelhafte Reinigung der Luft und ungewöhnlich laute Betriebsgeräusche

Prüfen Sie den HEPA-Filter auf seine Funktionsfähigkeit. Reinigen Sie HEPA-Filter und Vorfilter mit einem Staubsauger. Wenn sich die Situation nicht verbessert, ersetzen Sie den HEPA-Filter bitte durch einen neuen Filter.

Die Raumluft ist verschmutzt, doch der Luftreiniger reagiert nicht.

Der Aufstellungsort des Geräts ist eventuell ungeeignet und erschwert die Schadstoffaufnahme.

Ändern Sie den Aufstellungsort des Geräts oder wählen Sie den manuellen Betriebsmodus und stellen Sie die Lüftergeschwindigkeit auf die höchste Stufe ein.

Sollte die Störung nach Anwendung der oben aufgeführten Punkte noch immer vorliegen, wenden Sie sich an unser Support-Team. Wir stehen Ihnen jederzeit über die kostenlose Servicehotline zur Verfügung. Zudem können Sie gern unsere Chatfunktion (07:00 Uhr bis 16:00 Uhr) nutzen, um mit uns in Kontakt zu treten.

Technische Spezifikationen

Modell	ARP-F6.50H
Spannung	AC100 ~ 240 V / 50-60 Hz
Elektrische Leistung	50 Watt
Geräuschpegel	60 dB
CADR-Wert	270 m ³ /h
Abmessungen (BxHxT)	40 x 54 x 27 cm
Gewicht	8 kg
Reinigungsfläche	bis zu 40 m ²